

第6回 SANSO-CUP(U-12) 堤杯

【開催要項】

名称	第6回 SANSO-CUP(U-12) 堤杯
趣旨	サッカーを通じ、健康で明るい子供達を育成すると共に、他のチームと交流し、良い仲間づくりを積極的に行う。
主催	操南・旭操・操明 各サッカースポーツ少年団
日時	2016年4月30日(土)～5月1日(日) 《雨天決行》
会場	六番川水の公園 多目的広場A (ファジアーノ岡山練習場の隣)
参加資格	(1) 12歳以下 (2) 参加者全員がスポーツ傷害保険に加入していること。
参加チーム	岡山市外県外チーム 15チーム 太子, 大塩, 因北, 千田, 西深津, コスモ東広島, 駅家西, 鏡野, 鶴山, 巨勢, 植月, プリザ 総社FC, 総社JFC, 庄 岡山市内チーム 17チーム 操南, 旭操, 操明, ひらつ, 浦安, 平井, 西御南, エルパッチャ, レイ, 福浜, 南輝, 灘崎, 芥子山他
競技規則	(1) (財)日本サッカー協会競技規則に準ずる。 但し、 競技者数8人制サッカー (2) 試合時間は、予選リーグは45分(20分-5分-20分)とする。 決勝、及びフレンドリートーナメントは35分(15分-5分-15分)とする。
競技方法	(1) 予選リーグ(第1日目) 4チームずつ8ブロックに分かれてリーグ戦を行う。 順位の決定方法(勝ち点:当該チームの対戦結果:得失点差:総得点:抽選) *勝ち3ポイント、分け1ポイント、負け0ポイント (2) 各トーナメント(第2日目) 予選グループの戦績により、決勝トーナメントとフレンドリートーナメントを行う。 *予選リーグの各ブロック1,2位と3位の内4チームが決勝トーナメントに 3位の2チームと、4位のチームでフレンドリートーナメントを行う。 (3位のチームは抽選にて決める) *各トーナメント戦で前後半で勝敗が決定しない場合は、PK戦にて決定する(5名)。
表彰	決勝トーナメント 優勝、準優勝、3位 敢闘賞(フレンドリートーナメント優勝) 優秀選手(各チーム1人)
参加費	3,000円/チーム
その他	(1) 試合球は、各チームからお願いいたします。 (2) 審判は割当てをお願いします。(1人審判、上着は審判服着用-天候によってはこれに限らず) (3) 大会中のケガについては、各チームが責任を持って対処して下さい。 (4) ユニフォームは2色用意してください。ビブスも可。 (5) 駐車場に限りがある為、車は各チーム8台まででお願いいたします。
懇親会	特に参加は要請いたしません、希望者のみで行いたいと思っています。 (18:30より岡山駅周辺で。会費¥5,000-程度)
お問い合わせ	旭操サッカースポーツ少年団 代表 地道 登志雄

第6回 SANSO-CUP 1日目リーグ戦組合せ 2016.04.30(土)

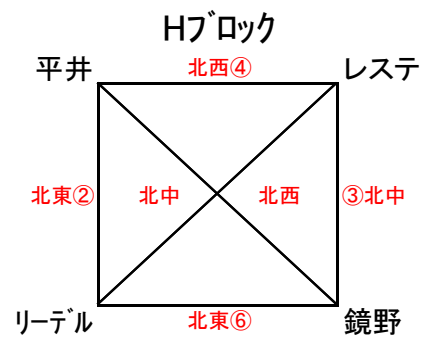
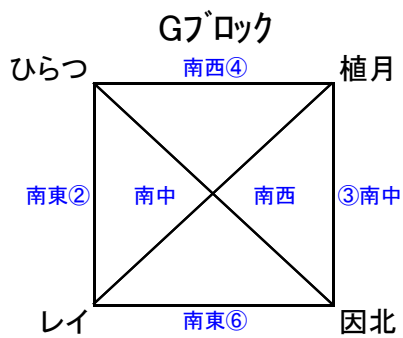
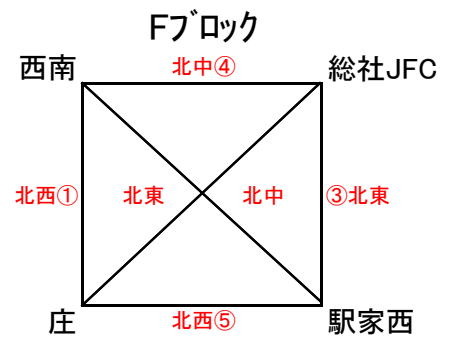
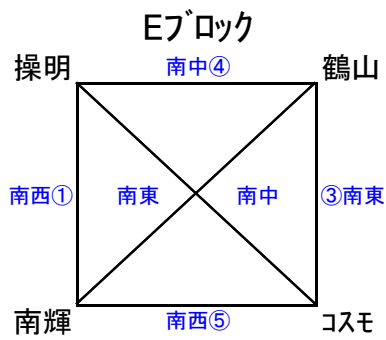
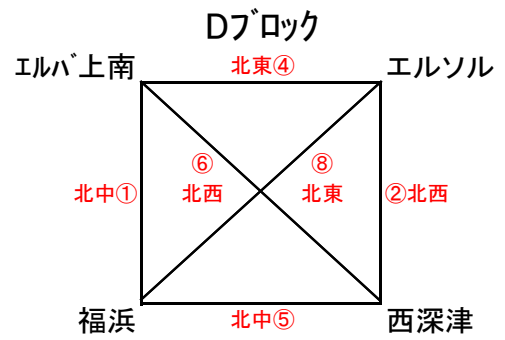
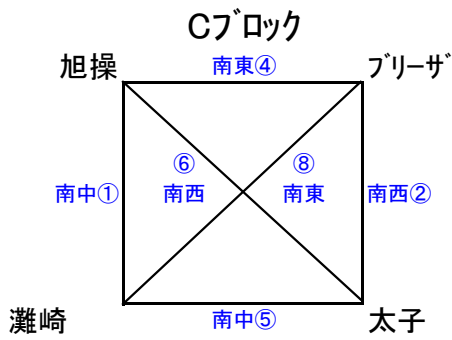
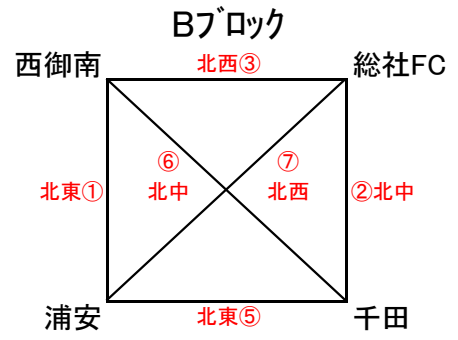
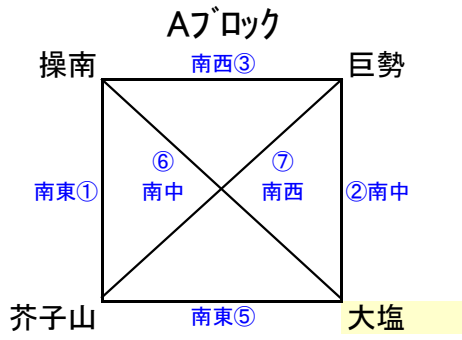

第6回 SANSO-CUP 1日目リーグ戦スケジュール 2016,04,30(土)

南東コート

NO.	時間	対戦組合せ		審判
①	9:00~9:45	操南 (二)	芥子山	相互
②	9:50~10:35	ひらつ (二)	レイ	旭操
③	10:40~11:25	鶴山 (二)	コスモ	操明
④	11:30~12:15	旭操 (二)	ブリーザ	太子
⑤	12:20~13:05	芥子山 (二)	大塩	操南
⑥	13:10~13:55	レイ (二)	因北	ひらつ
⑦	14:00~14:45	操明 (二)	コスモ	南輝
⑧	14:50~15:35	ブリーザ (二)	灘崎	旭操
⑨	15:40~16:25	フレンドリー (二)	フレンドリー	相互

南中コート

NO.	時間	対戦組合せ		審判
①	9:00~9:45	旭操 (二)	灘崎	相互
②	9:50~10:35	巨勢 (二)	大塩	芥子山
③	10:40~11:25	植月 (二)	因北	ひらつ
④	11:30~12:15	操明 (二)	鶴山	コスモ
⑤	12:20~13:05	灘崎 (二)	太子	ブリーザ
⑥	13:10~13:55	操南 (二)	大塩	巨勢
⑦	14:00~14:45	ひらつ (二)	因北	植月
⑧	14:50~15:35	南輝 (二)	鶴山	操明
⑨	15:40~16:25	フレンドリー (二)	フレンドリー	相互

南西コート

NO.	時間	対戦組合せ		審判
①	9:00~9:45	操明 (二)	南輝	相互
②	9:50~10:35	ブリーザ (二)	太子	灘崎
③	10:40~11:25	操南 (二)	巨勢	大塩
④	11:30~12:15	ひらつ (二)	植月	レイ
⑤	12:20~13:05	南輝 (二)	コスモ	鶴山
⑥	13:10~13:55	旭操 (二)	太子	灘崎
⑦	14:00~14:45	芥子山 (二)	巨勢	操南
⑧	14:50~15:35	植月 (二)	レイ	因北
⑨	15:40~16:25	フレンドリー (二)	フレンドリー	相互

第6回 SANSO-CUP 1日目リーグ戦スケジュール 2016,04,30(土)

北東コート

NO.	時間	対戦組合せ		審判
①	9:00~9:45	西御南	(二) 浦安	相互
②	9:50~10:35	平井	(二) リーデル	西大寺南
③	10:40~11:25	総社JFC	(二) 駅家西	浦安
④	11:30~12:15	エルバッチャ	(二) エルソル	福浜
⑤	12:20~13:05	浦安	(二) 千田	西御南
⑥	13:10~13:55	リーデル	(二) 鏡野	平井
⑦	14:00~14:45	西大寺南	(二) 駅家西	庄
⑧	14:50~15:35	福浜	(二) エルソル	エルバッチャ
⑨	15:40~16:25	フレンドリー	(二) フレンドリー	相互

北中コート

NO.	時間	対戦組合せ		審判
①	9:00~9:45	エルバッチャ	(二) 福浜	相互
②	9:50~10:35	総社FC	(二) 千田	浦安
③	10:40~11:25	レステ	(二) 鏡野	リーデル
④	11:30~12:15	西大寺南	(二) 総社JFC	駅家西
⑤	12:20~13:05	福浜	(二) 西深津	エルソル
⑥	13:10~13:55	西御南	(二) 千田	総社FC
⑦	14:00~14:45	平井	(二) 鏡野	レステ
⑧	14:50~15:35	庄	(二) 総社JFC	西大寺南
⑨	15:40~16:25	フレンドリー	(二) フレンドリー	相互

北西コート

NO.	時間	対戦組合せ		審判
①	9:00~9:45	西大寺南	(二) 庄	相互
②	9:50~10:35	エルソル	(二) 西深津	エルバッチャ
③	10:40~11:25	西御南	(二) 総社FC	千田
④	11:30~12:15	レステ	(二) 平井	鏡野
⑤	12:20~13:05	庄	(二) 駅家西	総社JFC
⑥	13:10~13:55	エルバッチャ	(二) 西深津	福浜
⑦	14:00~14:45	浦安	(二) 総社FC	西御南
⑧	14:50~15:35	レステ	(二) リーデル	平井
⑨	15:40~16:25	フレンドリー	(二) フレンドリー	相互

SANSO-CUP 2日目決勝トーナメント
2016,05,01(日)

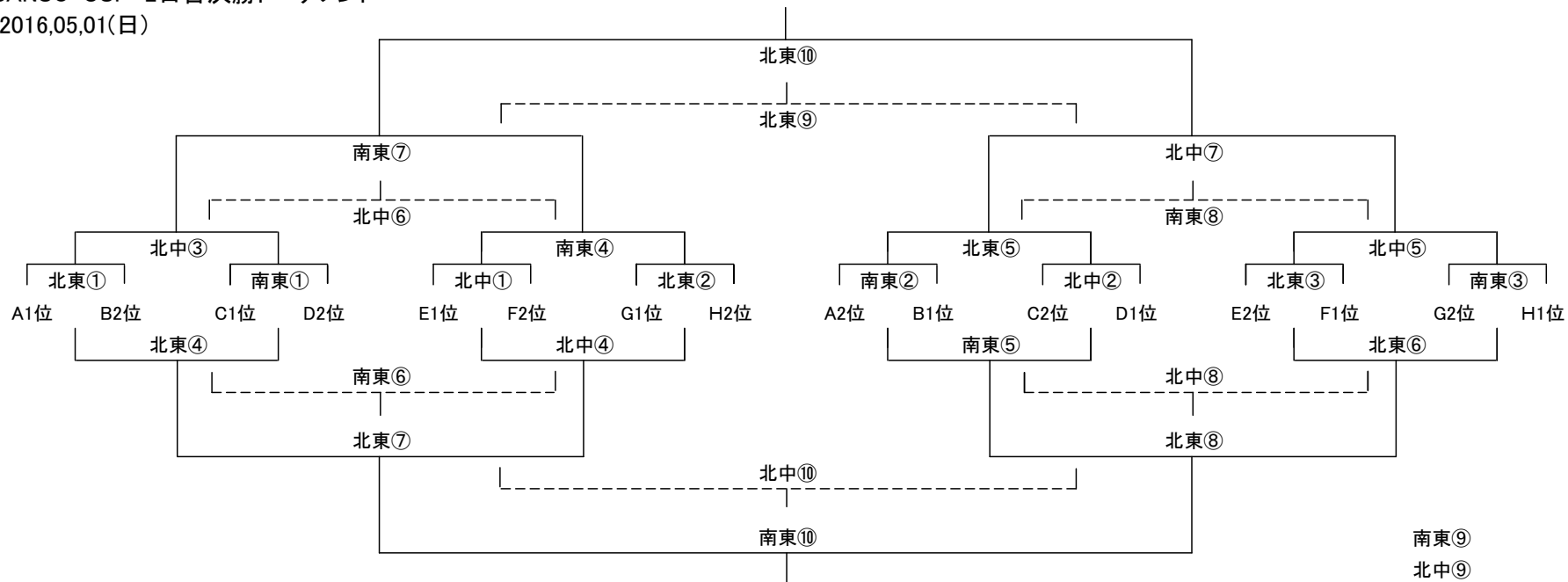

SANSO-CUP 2日目フレンドリートーナメント
2016,05,01(日)

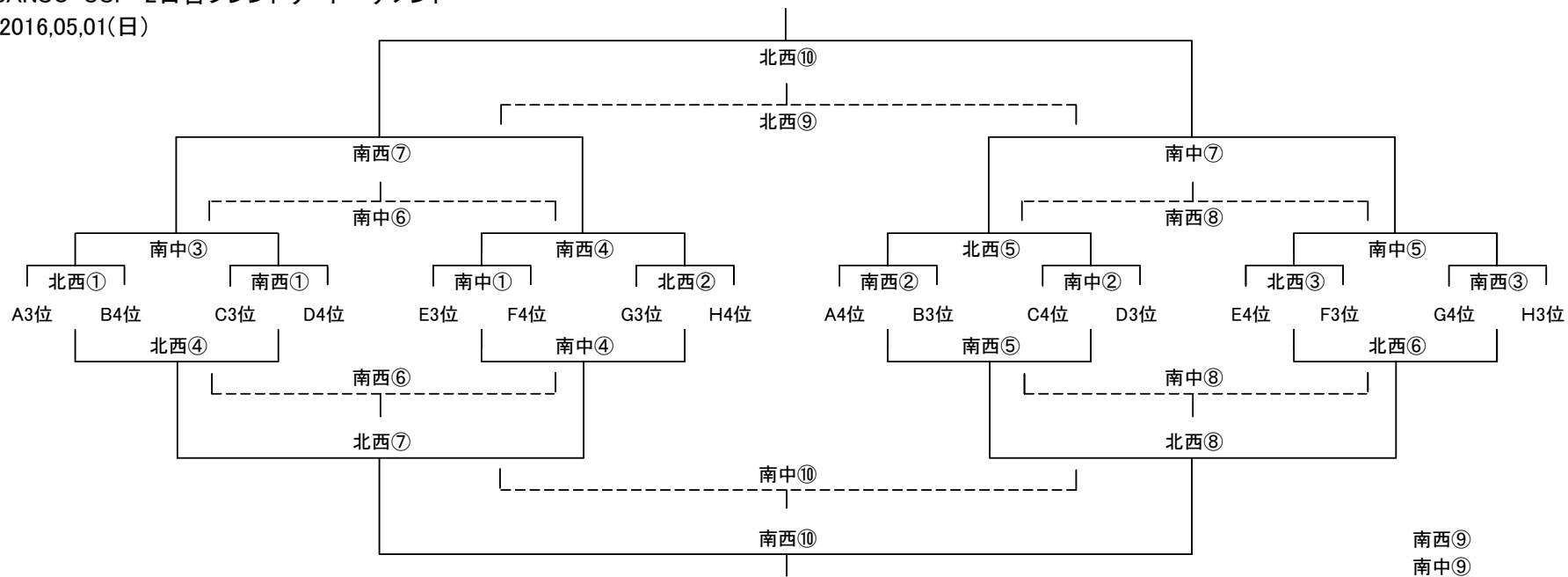

第6回 SANSO-CUP 2日目トーナメントスケジュール 2016,05,01(日)

決勝トーナメント (南東コート)

NO.	時間	対戦組合せ		審判
①	9:00~9:35	C1位	(二) D2位	A2位
②	9:40~10:15	A2位	(二) B1位	G2位
③	10:20~10:55	G2位	(二) H1位	D2位
④	11:00~11:35	北中①勝	(二) 北東②勝	②負
⑤	11:40~12:15	南東②負	(二) 北中②負	相互
⑥	12:20~12:55	北東④負	(二) 北中④負	相互
⑦	13:00~13:35	北中③勝	(二) 南東④勝	⑥負
⑧	13:40~14:15	北東⑤負	(二) 北中⑤負	相互
⑨	14:20~14:55	フレンドリー	(二) フレンドリー	相互
⑩	15:40~16:25	北東⑦勝	(二) 北東⑧勝	(本部)

フレンドリートーナメント (南中コート)

NO.	時間	対戦組合せ		審判
①	9:00~9:45	E3位	(二) F4位	C4位
②	9:50~10:35	C4位	(二) D3位	①負
③	10:40~11:25	北西①勝	(二) 南西①勝	②負
④	11:30~12:15	南中①負	(二) 北西②負	相互
⑤	12:20~13:05	北西③勝	(二) 南西③勝	③負
⑥	13:10~13:55	南中③負	(二) 南西④負	相互
⑦	14:00~14:45	北西⑤勝	(二) 南中⑤勝	⑤負
⑧	14:50~15:35	南西⑤負	(二) 北西⑥負	相互
⑨	15:40~16:25	フレンドリー	(二) フレンドリー	相互
⑩	15:40~16:25	北西⑦負	(二) 北西⑧負	相互

フレンドリートーナメント (南西コート)

NO.	時間5	対戦組合せ		審判
①	9:00~9:45	C3位	(二) D4位	A4位
②	9:50~10:35	A4位	(二) B3位	G4位
③	10:40~11:25	G4位	(二) H3位	D4位
④	11:30~12:15	南中①勝	(二) 北西②勝	②負
⑤	12:20~13:05	南西②負	(二) 南中②負	相互
⑥	13:10~13:55	北西④負	(二) 南中④負	相互
⑦	14:00~14:45	南中③勝	(二) 南西④勝	⑥負
⑧	14:50~15:35	北西⑤負	(二) 南中⑤負	相互
⑨	15:40~16:25	フレンドリー	(二) フレンドリー	相互
⑩	15:40~16:25	北西⑦勝	(二) 北西⑧勝	(本部)

第6回 SANSO-CUP 2日目トーナメントスケジュール 2016,05,01(日)

決勝トーナメント (北東コート)

NO.	時間	対戦組合せ		審判
①	9:00~9:45	A1位	(二) B2位	H2位
②	9:50~10:35	G1位	(二) H2位	E2位
③	10:40~11:25	E2位	(二) F1位	B2位
④	11:30~12:15	南東①勝	(二) 北東①勝	②負
⑤	12:20~13:05	南東②勝	(二) 北中②勝	④負
⑥	13:10~13:55	北東③負	(二) 南東③負	相互
⑦	14:00~14:45	北東④勝	(二) 北中④勝	⑤負
⑧	14:50~15:35	南東⑤勝	(二) 北東⑥勝	⑦負
⑨	15:40~16:25	南東⑦負	(二) 北中⑦負	相互
⑩	15:40~16:25	南東⑦勝	(二) 北中⑦勝	(本部)

決勝トーナメント (北中コート)

NO.	時間	対戦組合せ		審判
①	9:00~9:45	E1位	(二) F2位	C2位
②	9:50~10:35	C2位	(二) D1位	①負
③	10:40~11:25	北東①勝	(二) 南東①勝	②負
④	11:30~12:15	北中①負	(二) 北東②負	相互
⑤	12:20~13:05	北東③勝	(二) 南東③勝	③負
⑥	13:10~13:55	北中③負	(二) 南東④負	相互
⑦	14:00~14:45	北東⑤勝	(二) 北中⑤勝	⑤負
⑧	14:50~15:35	南東⑤負	(二) 北東⑥負	相互
⑨	15:40~16:25	フレンドリー	(二) フレンドリー	相互
⑩	15:40~16:25	北東⑦負	(二) 北東⑧負	相互

フレンドリートーナメント (北西コート)

NO.	時間	対戦組合せ		審判
①	9:00~9:45	A3位	(二) B4位	H4位
②	9:50~10:35	G3位	(二) H4位	E4位
③	10:40~11:25	E4位	(二) F3位	B4位
④	11:30~12:15	北西①負	(二) 南西①負	相互
⑤	12:20~13:05	南西②勝	(二) 南中②勝	④負
⑥	13:10~13:55	北西③負	(二) 南西③負	相互
⑦	14:00~14:45	北西④勝	(二) 南中④勝	⑤負
⑧	14:50~15:35	南西⑤勝	(二) 北西⑥勝	⑦負
⑨	15:40~16:25	南西⑦負	(二) 南中⑦負	相互
⑩	15:40~16:25	南西⑦勝	(二) 南中⑦勝	(本部)