

兜・双鶴

横から見ると折り鶴が見えます。

この作品は、不良品の折り紙（微妙にひし形だった…）で何か作れないか考えたときに、生まれました。そのため、ひし形でも折ることができます。

創作：ささぬー

推奨用紙サイズ：15cm以上

難易度：「四鶴」と言って通じるならいける

----- 谷折り
 - · - · - · - 山折り

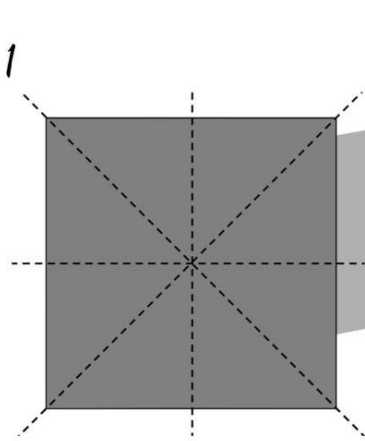

色面が鶴になる

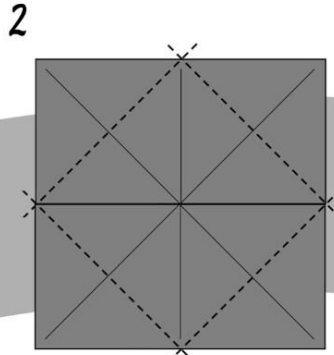

紙のふちを合わせるように折る
 (座布団折り)

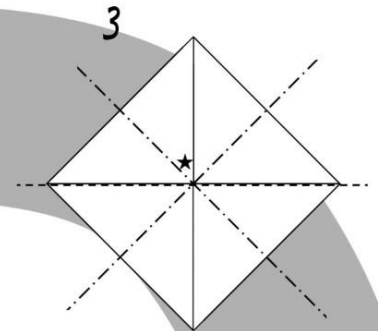

紙の角がある面（なんかびらびらしてる面）
 を表にして正方基本形を作る

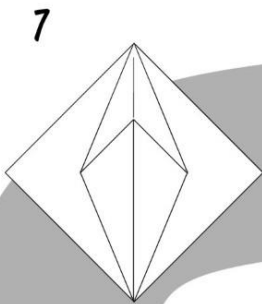

俗に言う四鶴を作る

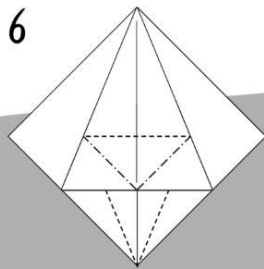

ふちの中心を上を持ち上げる
 図では手抜き省略しているが、
 一度折り筋を付けた方がいい

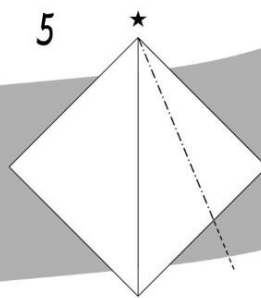

★の角は紙の中心が来ていて、
 ひとつにまとまっている（以下向き変わらない）
 手前のひだ一枚を広げてつぶす

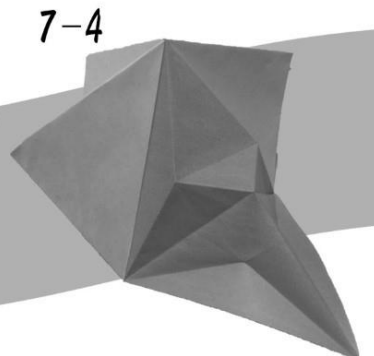
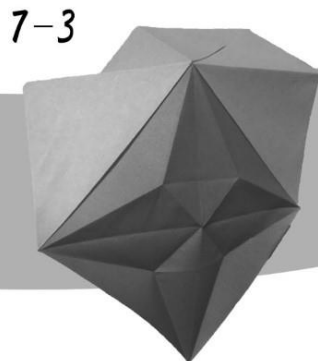
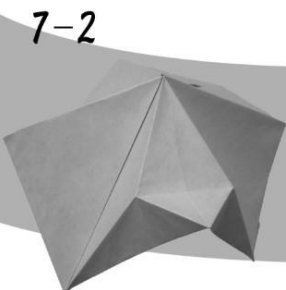
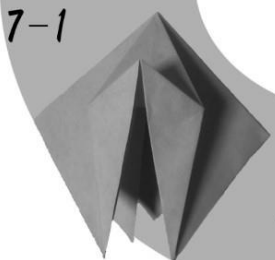
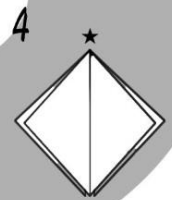

13

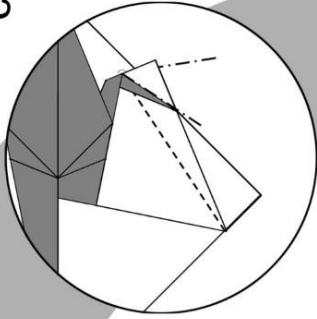

14

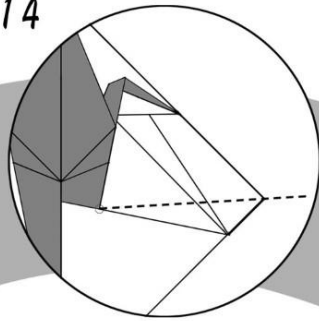

谷折り

15

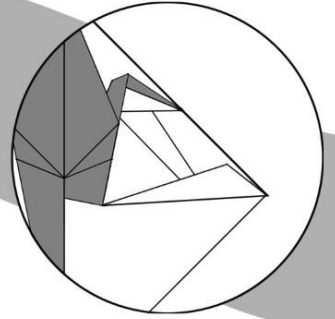

図の点に注意して、手前は色が変わっているところ、
奥はめいっばいで中わり折り

反対側も 12～15 と同様に折る
仕上げるときに正面に出るので、
反対側とのバランスに注意する

12

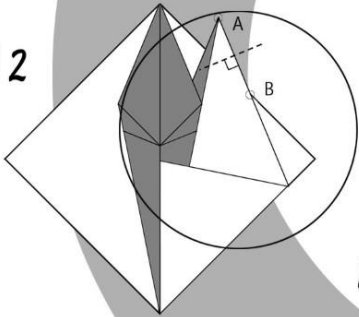

A から B までを二等分し、
鶴の頭の部分は中わり折り
部分的に拡大します

10

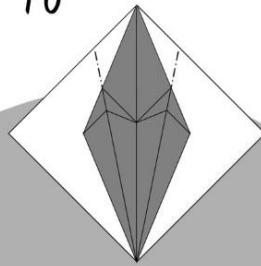

二つ目のひだは奥に折る

11

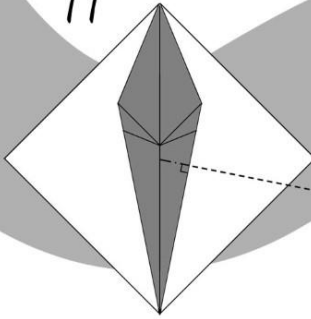

図の直角の部分に注意して
手前から一つ目の溝で
中わり折りをする

9

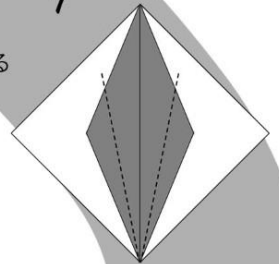

手前のひだを一枚ずつ折る

8

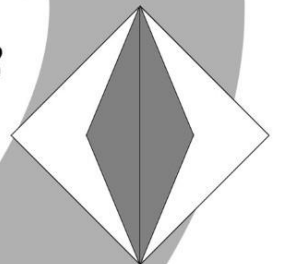

ひっくり返して、
反対側も を折る

7-5

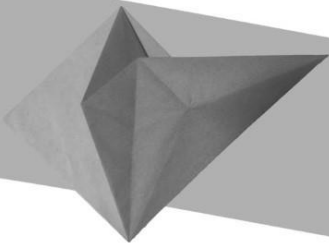

7-6

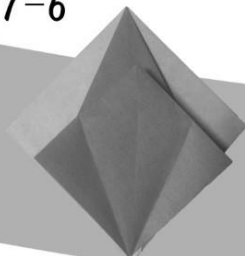

7-7

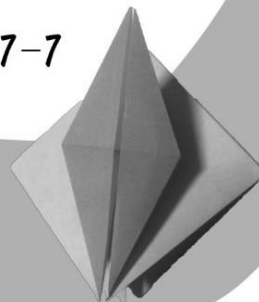

16

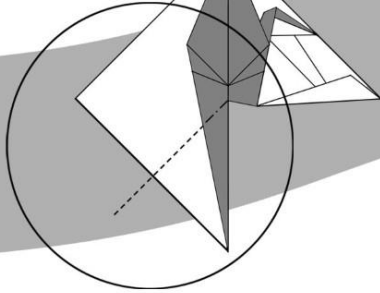

中わり折り

17

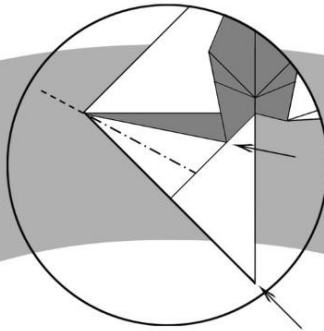

印の辺を合わせるように中わり折り

18

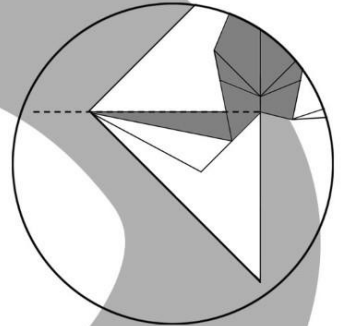

一番上のひだを上にも倒す

20

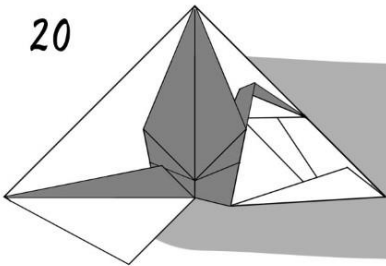

鶴の羽を広げ、兜を広げる
仕上げたら出来上がり

19

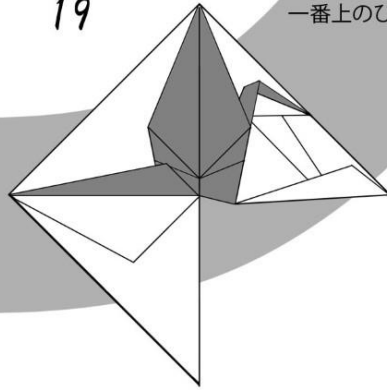

反対側も 17～19 と同様に折る

完成

※ザクはできません

撮影協力してもらいました

